

No : Dz2020200555



160021020170



(2019)国认监认字(001)号



中国认可
国际互认
检测
TESTING
CNAS L0259

检 验 报 告

委托单位名称：青鸟消防股份有限公司

产品型号名称：JBF-62S20 型防火门监控器

检 验 类 别：型式检验

国家消防电子产品质量监督检验中心

注 意 事 项

1. 报告无“检验专用章”无效。
2. 复制报告未重新加盖“检验专用章”无效。
3. 报告无编制、审核、批准人签字无效。
4. 报告涂改无效。
5. 对检验报告若有异议，请于收到报告之日起十五日内向检验单位提出，逾期不予受理。
6. 检验报告仅对受检样品负责。

单位名称：国家消防电子产品质量监督检验中心

地 址：沈阳市皇姑区文大路 218-20 号甲

检验管理部电话：(86) 24-31535801/5915

传 真：31535850/5806

邮政编码：110034

网 址：<http://www.efire.cn>

电子信箱：jyglb@efire.cn

Name: China National Supervision and Test Centre
for Fire Electronic Product Quality

Address: 218-20, Wenda Road, Huanggu District,
Shenyang, P.R. China 110034

Tel: (86) 24-31535801/5915

Fax: (86) 24-31535850/5806

Website: <http://www.efire.cn>

E-mail: jyglb@efire.cn

国家消防电子产品质量监督检验中心
检验报告

No: Dz2020200555

共 11 页 第 1 页

产品名称	防火门监控器	型 号	JBF-62S20
委托单位	青岛消防股份有限公司	检验类别	型式检验
生产者	青岛消防股份有限公司	生产日期	2020 年 3 月
生产企业	四川久远智能消防设备有限责任公司	抽 样 者	/
抽样基数	/	抽样地点	/
样品数量	2 套	抽样日期	/
样品状态	完好	受理日期	2020 年 5 月 15 日
检验依据	GB 29364-2012 《防火门监控器》 GB 12978-2003 《消防电子产品检验规则》		
检验项目	全部适用项目		
检 验 结 论	<p style="text-align: center;">经检验，所检验项目符合 GB 29364-2012 《防火门监控器》要求，判定为合格。</p> <p style="text-align: center;">以下空白。</p> <div style="text-align: right;">  签发日期：2020 年 7 月 3 日 </div>		
备 注	报告中符号“/”表示无内容，“—”表示不适用于该产品。		

批准：

王坤

审核：

谢峰

编制：

全瑞涛

国家消防电子产品质量监督检验中心 检验报告

No: Dz2020200555

共 11 页 第 2 页

委托单位	青鸟消防股份有限公司		
通信地址	北京市海淀区成府路 207 号北大青鸟楼		
联系电话	010-82615888	传 真	010-62755692

产品照片



国家消防电子产品质量监督检验中心
检验报告

No: Dz2020200555

共 11 页 第 3 页

产品内部照片



国家消防电子产品质量监督检验中心
检验报告

No: Dz2020200555

共 11 页 第 4 页

产品描述:

JBF-62S20 型防火门监控器:

1. 由防火门监控器主机和 JBF62D-31 型、JBF62D-41 型、JBF62D-42 型、JBF62D-32M 型、JBF62D-32P 型、JBF62D-33M 型、JBF62D-33P 型模块组成;
2. 防火门监控器外形尺寸为 275mm×350mm×100mm;
3. 防火门监控器主机外壳材质为塑料;
4. 采用液晶显示器显示信息。

国家消防电子产品质量监督检验中心
 检验报告
 检验结果汇总表

生产企业：四川久远智能消防设备有限责任公司
 产品型号：JBF-62S20

No: Dz2020200555
 共 11 页 第 5 页

序号	检验项目	GB 29364-2012 标准条款号	检验结果	结论	备注
1	外观检查	4.1	满足标准要求。	合格	/
2	主要部件检查	4.2	满足标准要求。	合格	/
3	基本功能试验	5.2	功能正常。	合格	/
4	自检功能试验	5.3	功能正常。	合格	/
5	备用电源功能试验	5.4	功能正常。	合格	/
6	故障报警功能试验	5.5	功能正常。	合格	/
7	绝缘电阻试验	5.6	1#试样有绝缘要求的外部带电端子与机壳之间绝缘电阻值：大于 1000M Ω ；电源插头与机壳之间绝缘电阻值：大于 1000M Ω 。	合格	/
8	电气强度试验	5.7	功能正常。	合格	/
9	射频电磁场辐射抗扰度试验	5.8	功能正常。	合格	/
10	射频场感应的传导骚扰抗扰度试验	5.9	功能正常。	合格	/
11	静电放电抗扰度试验	5.10	功能正常。	合格	/
12	电快速瞬变脉冲群抗扰度试验	5.11	功能正常。	合格	/
13	浪涌（冲击）抗扰度试验	5.12	功能正常。	合格	/

国家消防电子产品质量监督检验中心
检验报告
检验结果汇总表

生产企业：四川久远智能消防设备有限责任公司
产品型号：JBF-62S20

No：Dz2020200555
共 11 页 第 6 页

序号	检验项目	GB 29364-2012 标准条款号	检验结果	结论	备注
14	电压暂降、短时中断和电压变化的抗扰度试验	5.13	功能正常。	合格	/
15	电源瞬变试验	5.14	功能正常。	合格	/
16	低温（运行）试验	5.15	功能正常。	合格	/
17	恒定湿热（运行）试验	5.16	功能正常。	合格	/
18	振动（正弦）（运行）试验	5.17	功能正常。	合格	/
19	振动（正弦）（耐久）试验	5.18	功能正常。	合格	/
20	碰撞试验	5.19	功能正常。	合格	/

以下空白。

国家消防电子产品质量监督检验中心 检验报告

No: Dz2020200555

共 11 页 第 7 页

射频电磁场辐射抗扰度试验布置示意图

1) 测试场地: 3 米法半电波暗室

2) 仪器设备:

设备名称	设备型号	校准状态
信号发生器	N5181A	合格
功率放大器	CBA1G-250	合格
组合天线	STLP 9128 D	合格

3) 受试设备连接图:

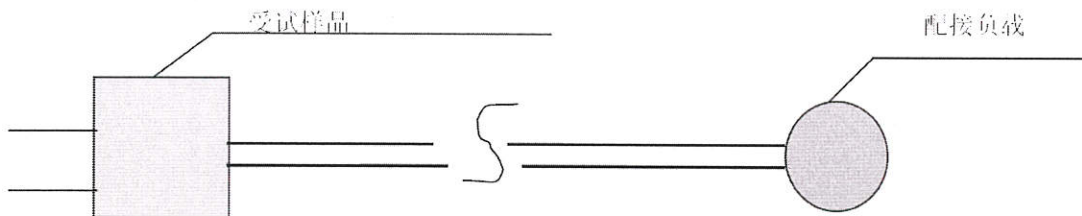

4) 试验布置示意图:

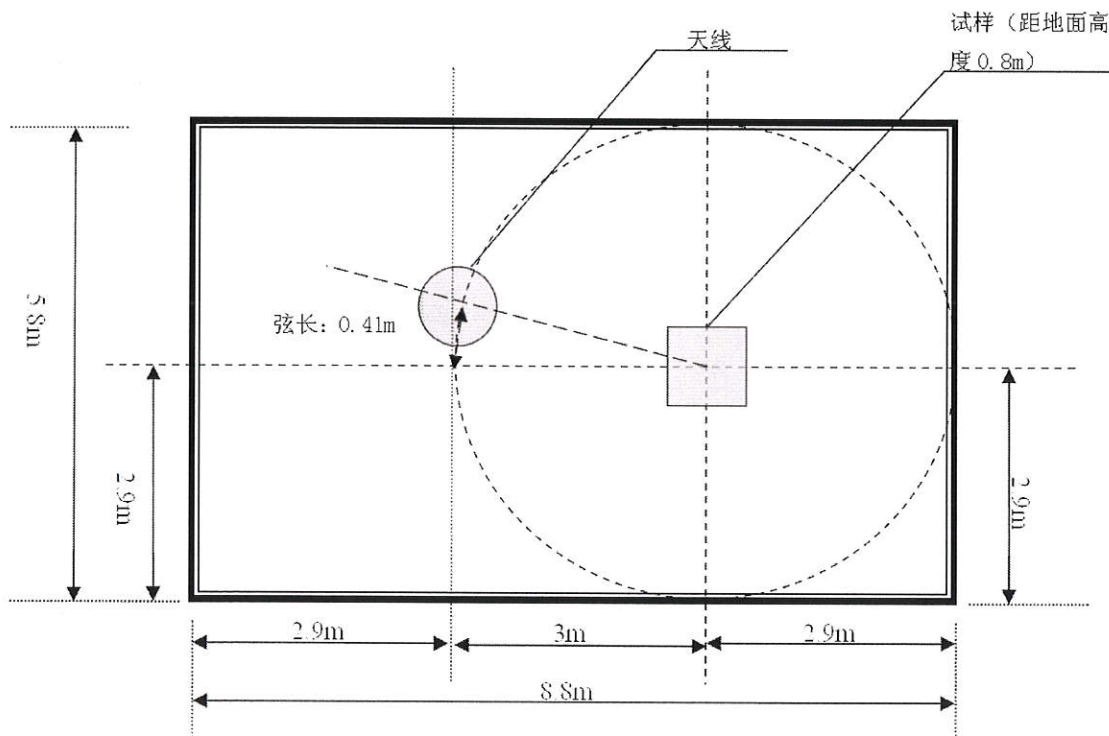

国家消防电子产品质量监督检验中心 检验报告

No: Dz2020200555

共 11 页 第 8 页

射频场感应的传导骚扰抗扰度试验布置示意图

1) 测试场地：电磁屏蔽室

2) 仪器设备：

设备名称	设备型号	校准状态
信号发生器	2023B	合格
功率放大器	CBA9450	合格
电磁注入钳	KEMZ801	合格
耦合去耦网络	CDN M016	合格

3) 受试设备连接图：

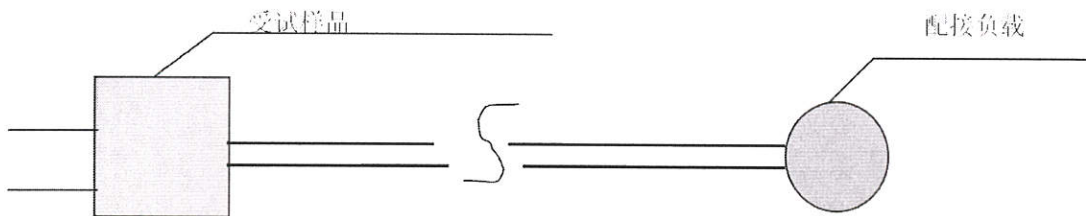

4) 试验布置示意图：

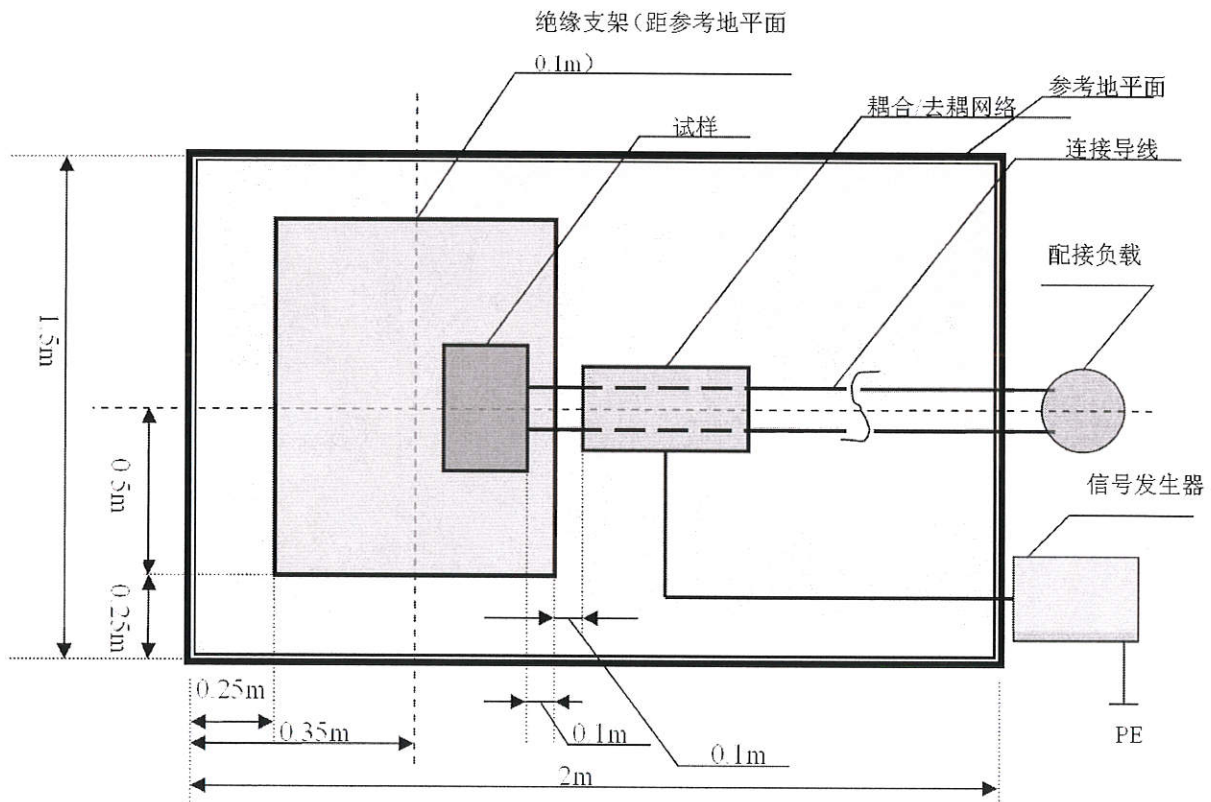

国家消防电子产品质量监督检验中心 检验报告

No: Dz2020200555

共 11 页 第 9 页

静电放电抗扰度试验布置示意图

1) 测试场地: 试验室

2) 仪器设备:

设备名称	设备型号	校准状态
静电放电发生器	NSG435	合格

3) 受试设备连接图:

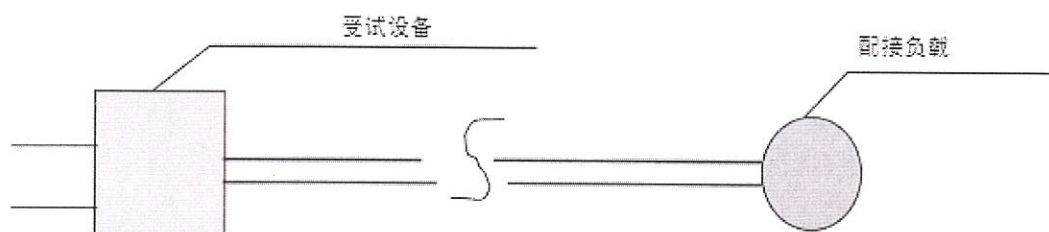

4) 试验布置示意图:

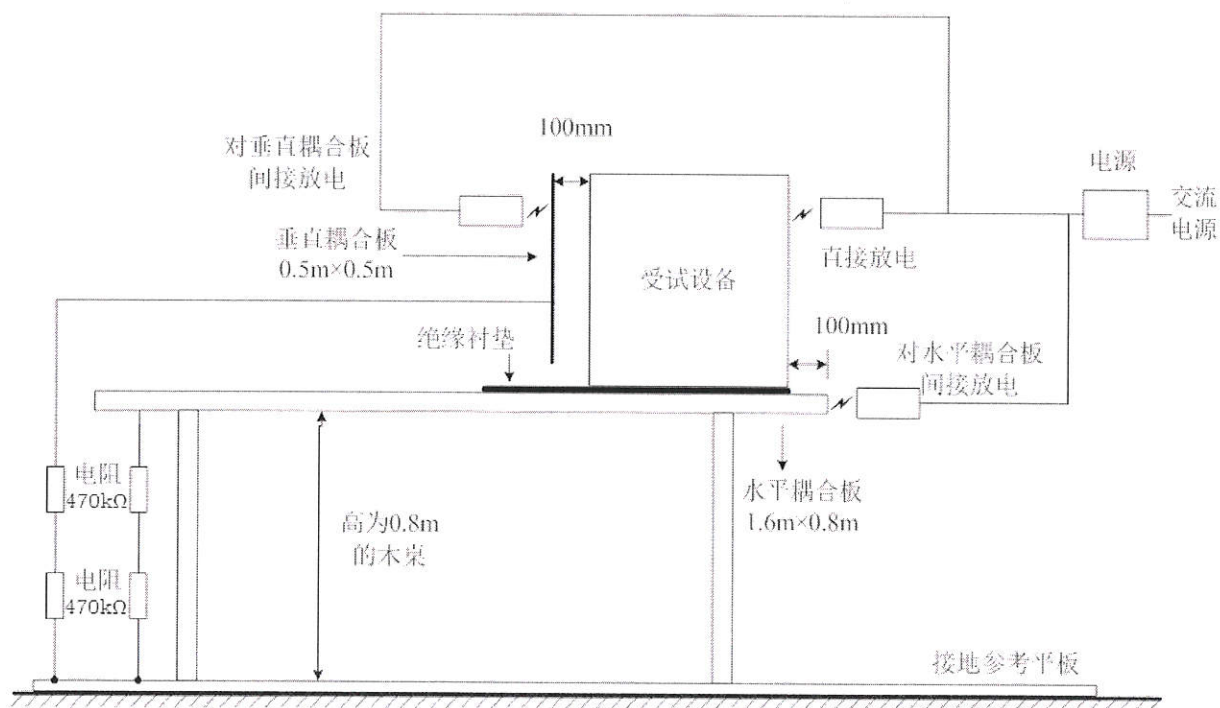

国家消防电子产品质量监督检验中心 检验报告

No: Dz2020200555

共 11 页 第 10 页

电快速瞬变脉冲群抗扰度试验布置示意图

1) 测试场地：试验室

2) 仪器设备：

设备名称	设备型号	校准状态
电快速瞬变脉冲群发生器	SKS-04041B	合格
容性耦合夹	EFTC	合格

3) 受试设备连接图：

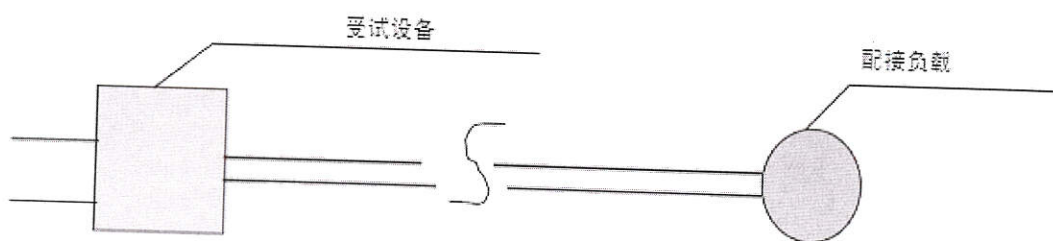

4) 试验布置示意图：

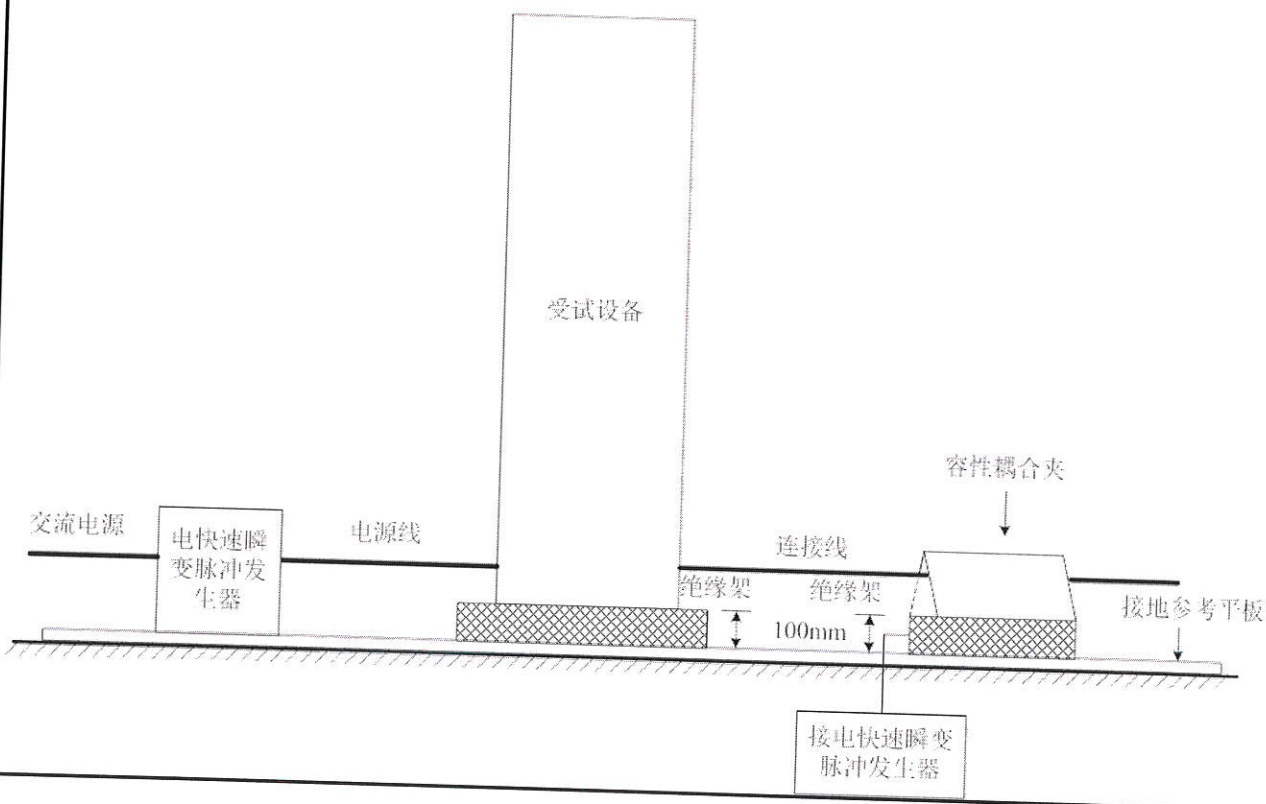

国家消防电子产品质量监督检验中心 检验报告

No: Dz2020200555

共 11 页 第 11 页

浪涌（冲击）抗扰度试验布置示意图

1) 测试场地：试验室

2) 仪器设备：

设备名称	设备型号	校准状态
浪涌发生器	NSG2050	合格
耦合去耦网络	CDN 133	合格
耦合去耦网络	CDN 117	合格

3) 受试设备连接图：

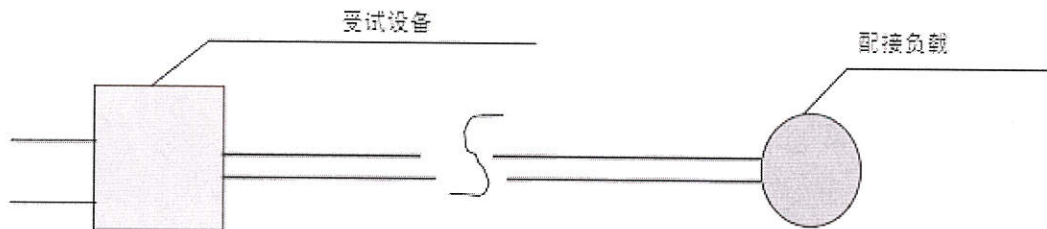

4) 试验布置示意图：

